

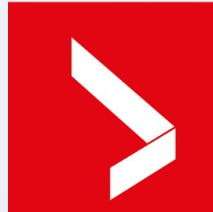

# TeamSpace II

**vonhaucke**<sup>®</sup>



# TeamSpace II

Las formas de trabajar y comunicarse han cambiado, la colaboración y el trabajo en equipo son esenciales para ser competitivos.

TeamSpace II es el soporte ideal para pantallas, que facilita la comunicación y el trabajo en equipo.

Puede estar fijo a la cubierta de una mesa de juntas o autosustentable con ruedas, la cual le da una enorme versatilidad ya que lo puedes mover de un espacio a otro.









A



A TeamSpace II móvil se puede usar en espacios abiertos que se transforman en lugares de encuentro para hacer reuniones casuales; para desplegar y compartir información o para una exposición.

B También se usa para hacer reuniones en una sala de juntas, al ser móvil te lo puedes llevar de un lugar a otro.







B



A

- A TeamSpace II móvil tiene al frente dos contactos normales, dos USB y una acometida HDMI.
- B En la parte posterior tiene un acceso fácil y discreto a las conexiones.

# Alcance de la Línea

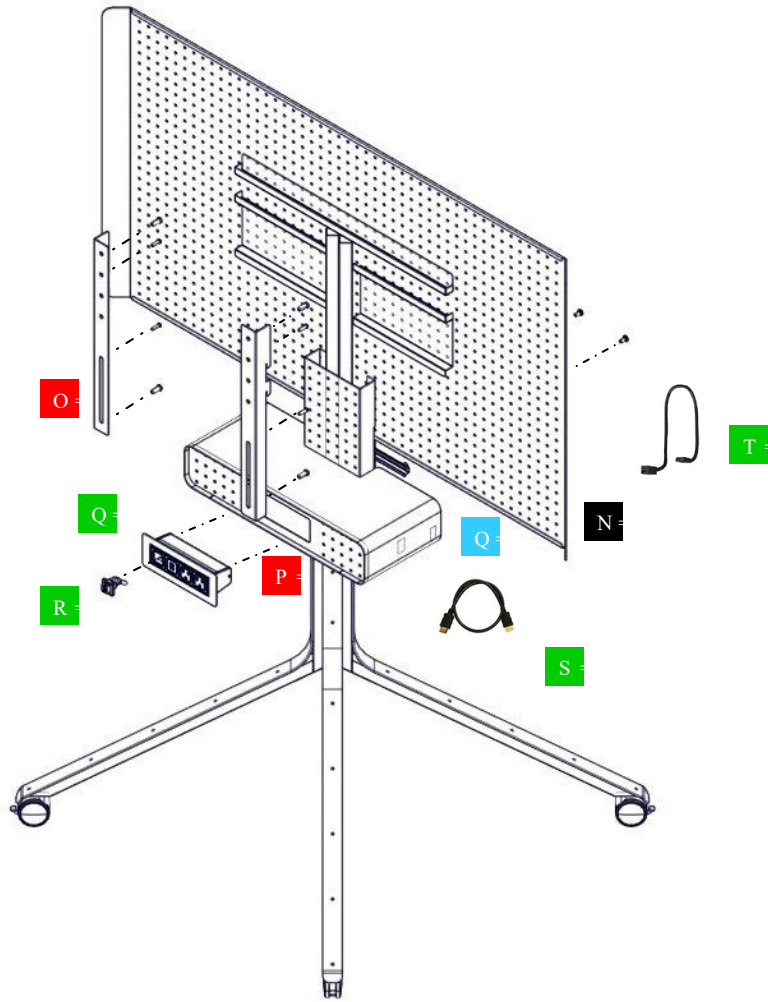

- 1 Base Porta Pantalla ( 48" / 55" )
- 2 Guía Izquierda para pantalla ( 48" / 55" )
- 3 Guía Derecha para pantalla ( 48" / 55" )
- 4 Soporte interno para Byrne
- 5 Byrne Axil x
- 6 Conector HDMI Hembra-Hembra
- 7 Cable HDMI Macho-Macho
- 8 Cable HDMI Macho-Macho
- 9 Cable HDMI Macho-Macho
- 10 Cable HDMI Hembra-Hembra

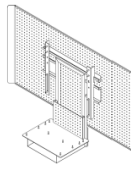

128 cm x 33cm x 89 cm

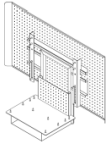

100 cm x 33cm x 74 cm

Fijo

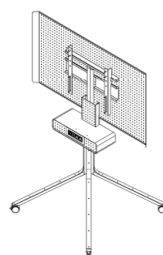

128 cm x 89 cm x 163 cm

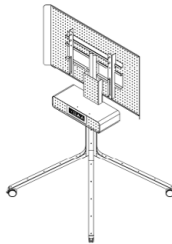

100 cm x 89 cm x 148 cm

Móvil

# Ideas de Planeación

## TeamSpace

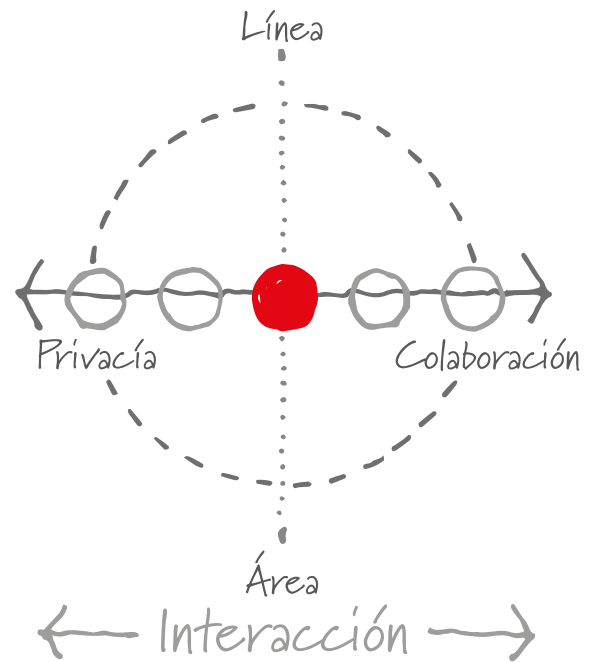

El espacio abierto de trabajo (open space planning), ha permitido un óptimo aprovechamiento del área y la flexibilidad. Sin embargo, la productividad más que el valor producido, dividido por el costo es la resiliencia organizacional y la interacción armónica de las personas y equipos de trabajo.

La clave para una planeación de espacios exitosa es comprender la correlación del trabajo individual y el colectivo, potenciando personas comprometidas con la organización.

Se requiere Privacía cuando necesitamos el enfoque y la concentración para el trabajo de calidad; y Colaboración cuando queremos que la comunicación y el trabajo en equipo aceleren los procesos.

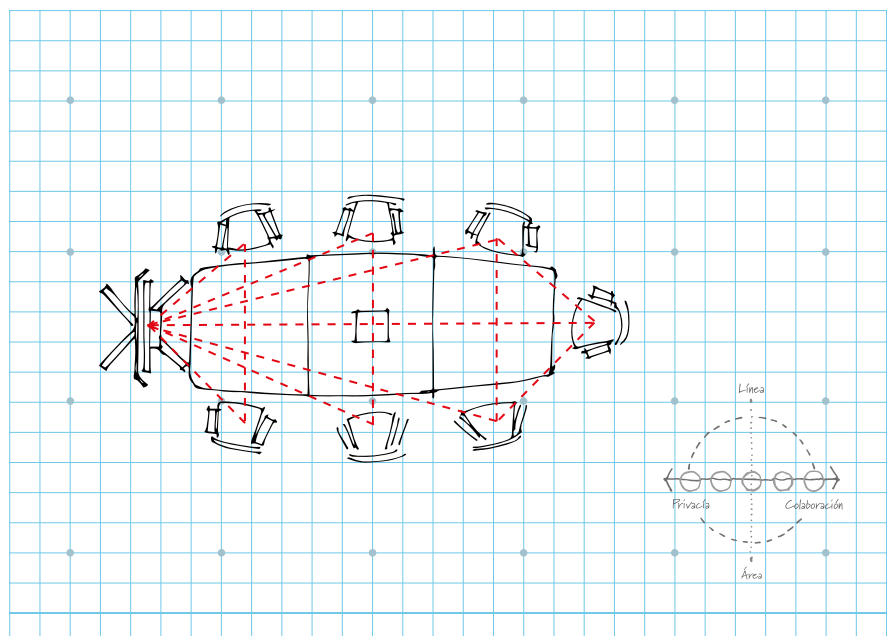



Configuración 2

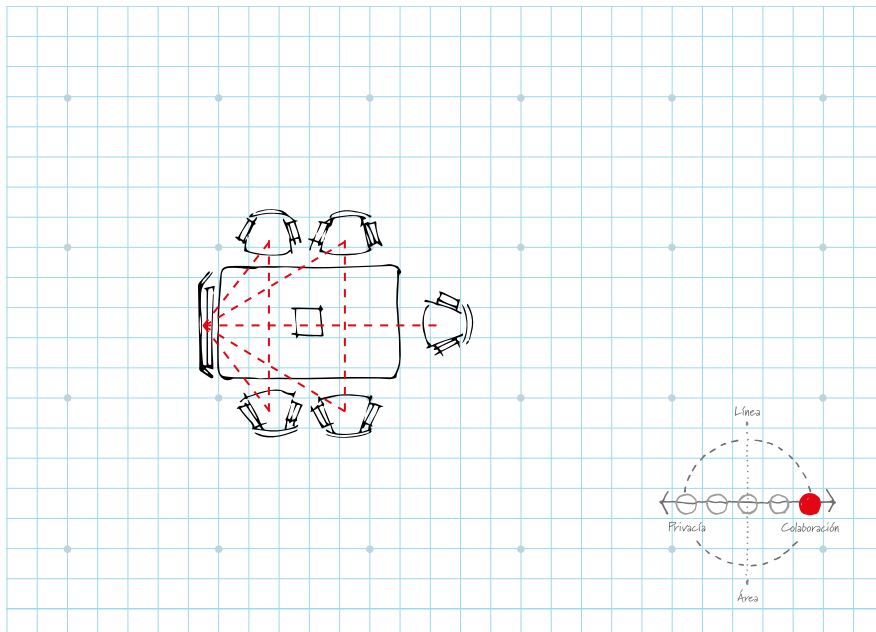

Configuración 3

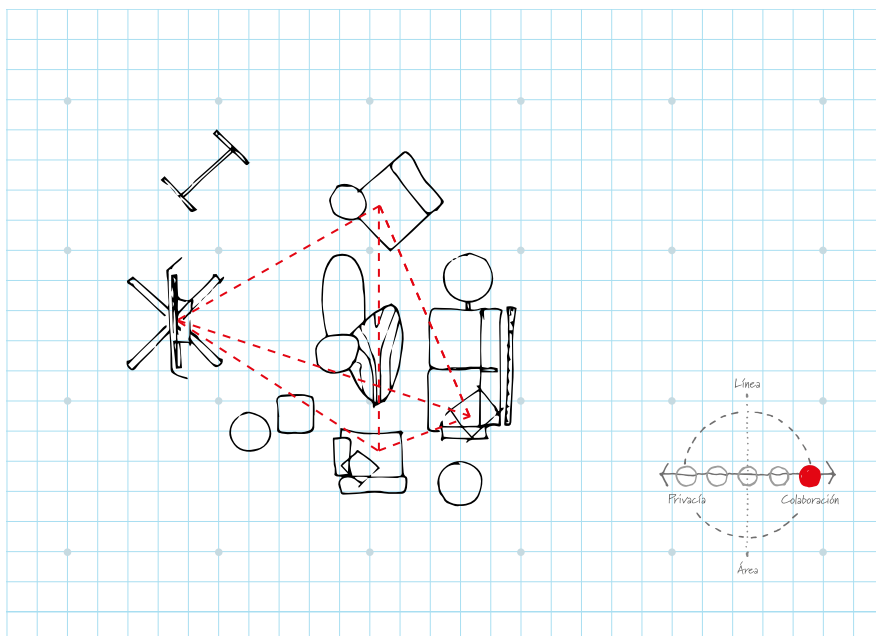

Configuración 4

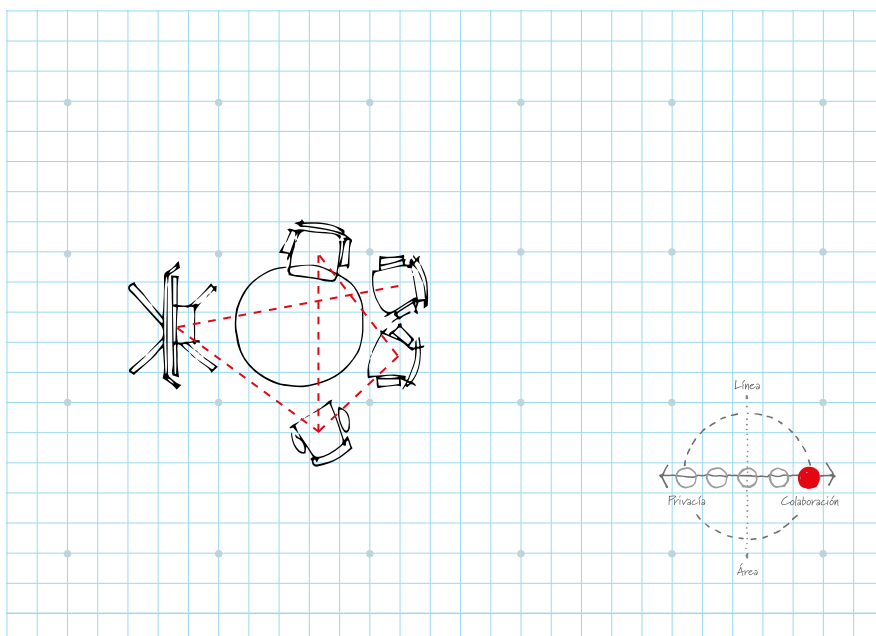



TeamSpace II contribuye a la certificación LEED por tener materiales con un 43.4% de contenido pre y post-industrial, que a su vez son reciclables en un 93%.

Vonhaucke cuenta con profesionales acreditados por el USGBC que pueden orientarte.



## Red de distribuidores

Bajío

01 44 2215 0577

distribuidor.bajio@vonhaucke.mx

Toluca

01 72 2271 4990

distribuidor.toluca@vonhaucke.mx

Jalisco

01 33 2005 0275

ventas.occidente@vonhaucke.mx



Showroom Primer LEED  
O1 Platino en Latinoamérica



ES Award of Merit



VI Bienal de Diseño



Empresa certificada  
ISO 9001:2015

[www.vonhaucke.mx](http://www.vonhaucke.mx)

**vonhaucke** copyright 2018

DL\_DIN\_01