



Cirque

vonhaucke



Cirque

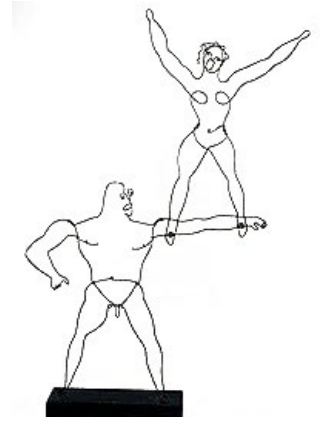

Homenaje a Alexander Calder, esculturas en alambre sobre el tema Circo.

*Cirque la **línea minimalista** de muebles de mayor éxito.*

Es una colección de muebles diseñada para resolver **todos los niveles de una organización**. Tiene múltiples aplicaciones, desde una recepción hasta la oficina del director general.

Es compatible con todas las líneas de producto **vonhaucke 4 x 4**, sistemas de mobiliario de mamparas, muros, guardas y accesorios.

Los acabados y colores son de vanguardia, seleccionados de acuerdo a las últimas tendencias mundiales, la gama permite lograr **desde ambientes de vanguardia hasta tradicionales**. Se pueden usar laminados plásticos, maderas, mármoles y vidrio satinado.



Recepción

Es la primera impresión que reciben los visitantes al llegar.

Lo último en diseño para una **recepción distintiva.**

Con Cirque se logran resolver **todos los muebles de una organización**, desde la recepción hasta la sala de consejo. De esta forma se integra la imagen en armonía, y se crean espacios amables, **funcionales y elegantes.**

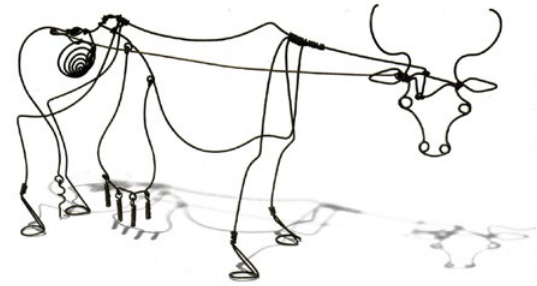



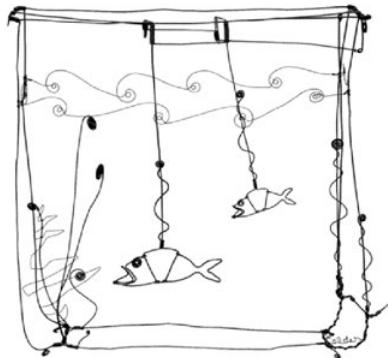

Mobiliario abierto y ligero, para fomentar el contacto visual y la colaboración, para dejar que la luz y el espacio fluyan.

El “bench” tiene una **sorprendente capacidad de manejo de cableado**, equiparable a una mampara pero en horizontal, bajo la cubierta.

Bench



A modern office interior with large windows, a woman walking, and a long desk with chairs and storage units. The scene is brightly lit, suggesting a high-ceilinged space with abundant natural light. The woman is in motion, walking from left to right across the foreground. The desk is long and sleek, with several ergonomic chairs and storage units underneath. The overall aesthetic is clean, minimalist, and professional.

Cirque se diseñó para fomentar el **trabajo en equipo**, también busca **una estética más ligera** que haga que los espacios se sientan más amplios y fluya la iluminación. Es una de las formas más prácticas y afortunadas para planear **espacios más productivos**. El acceso al **ducto central** es fácil y cómodo, soporta un arnés eléctrico y la conducción de voz y datos.

Bench 120°



*Los sistemas de bench configurados a 120° forman **combinaciones dinámicas** a base de líneas rectas y curvas.*

Fomenta el contacto visual y el trabajo en equipo, es ideal para grupos de trabajo que afrontan **situaciones altamente competitivas**, permiten realizar **reuniones de trabajo espontáneas y acelerar procesos.**

Esta es una característica de las empresas **altamente productivas y flexibles.**



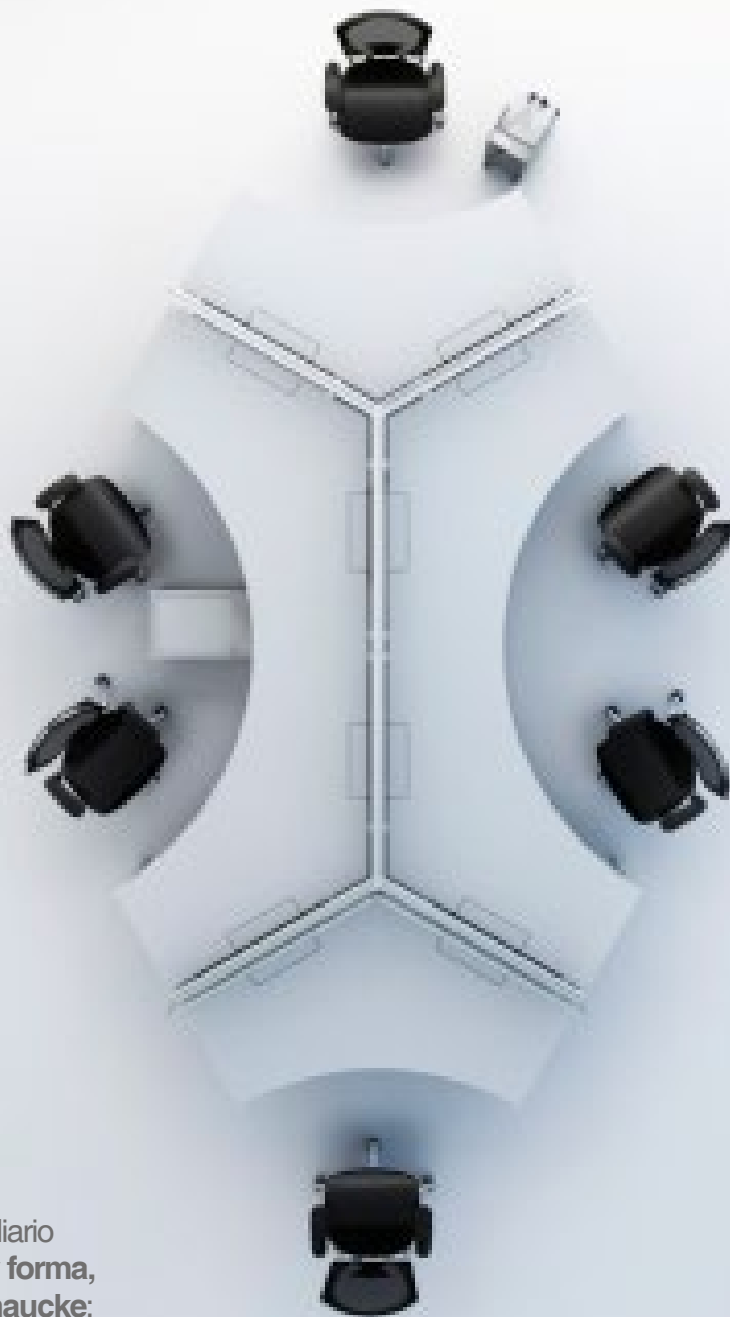

Es una colección de mobiliario **compatible en función y forma**, con otros sistemas **vonhaucke**: muros, mamparas, guardas y accesorios, se combinan y complementan. Compatible con toda las líneas de producto 4 x 4.



Mesas de Junta

*La tecnología es parte de nuestra vida, en **vonhaucke** pensamos que **la tecnología y el espacio de trabajo deben estar en armonía.***

En las salas de junta se propicia **el trabajo en equipo de alto desempeño**, el contacto humano es esencial, la gente es sin duda **el recurso más valioso** de una organización. Preparadas para una absoluta conectividad, versatilidad en el manejo de cableado y soportar medios electrónicos, etc.

Las organizaciones se democratizan y se comunican. Comunicación, creación y colaboración, son los elementos clave para poder acelerar procesos, lanzar nuevos productos y reaccionar oportunamente.





Escritorio

*La combinación **para el CEO actual** que sabe trabajar en equipo.*

Lo mejor de dos tipologías: un **escritorio ejecutivo** y una **sala de juntas** simultáneas.

Las organizaciones se transforman, actualmente el talento del equipo permite la **colaboración** y la **alineación de objetivos**.







El estilo vonhaucke® se basa en la sencillez de líneas, menos es mejor.

Materiales nobles como el vidrio satinado y el metal logran dar ese toque único de **ligereza y elegancia**. Bajo las cubiertas hay charolas para conducir cableados, la línea se complementa con una amplia línea de guardas, sillas y accesorios.





*Cirque es el sistema con el que **se puede equipar una organización totalmente**, desde recepciones, estaciones operativas, gerenciales , alta dirección, mesas y accesorios.*

Los distintos acabados ayudan a crear desde entornos vanguardistas hasta tradicionales.

Bench

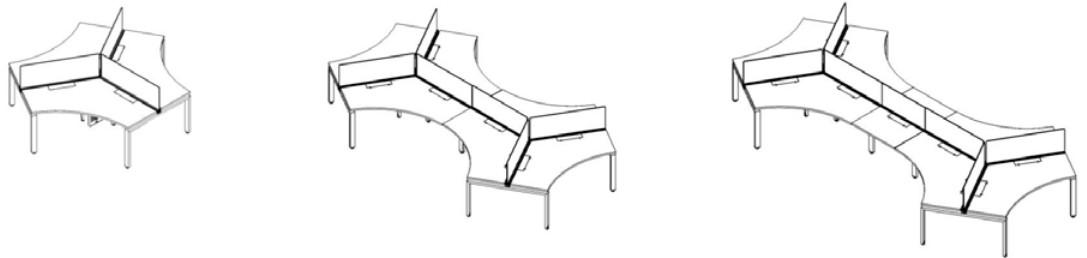
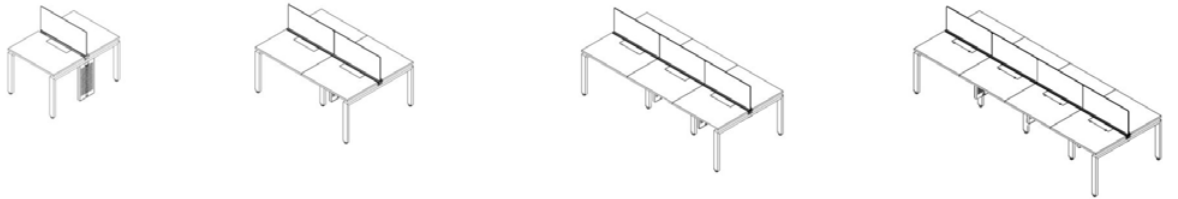

Escritorios

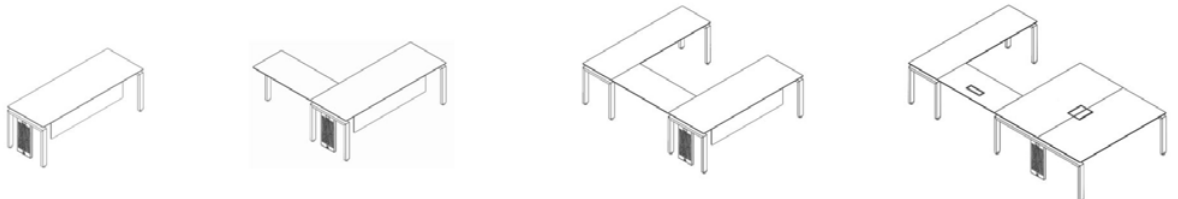

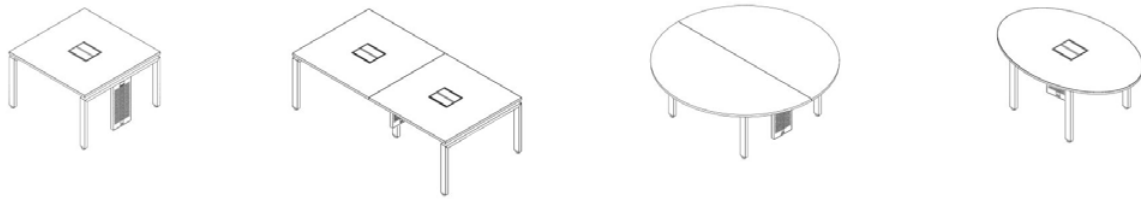

Barras-Mesas altas

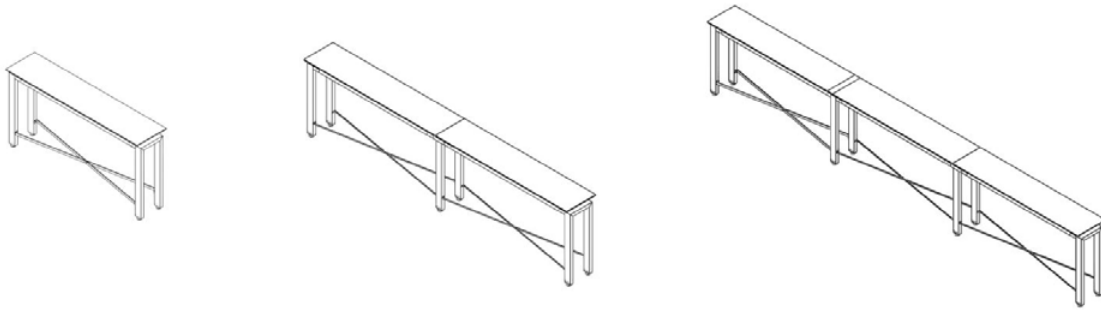

Team Space

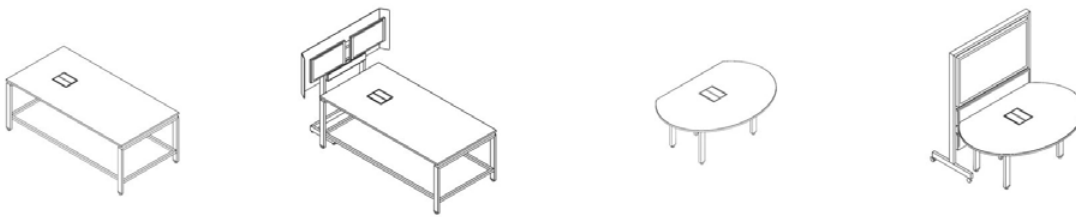

Recepciones

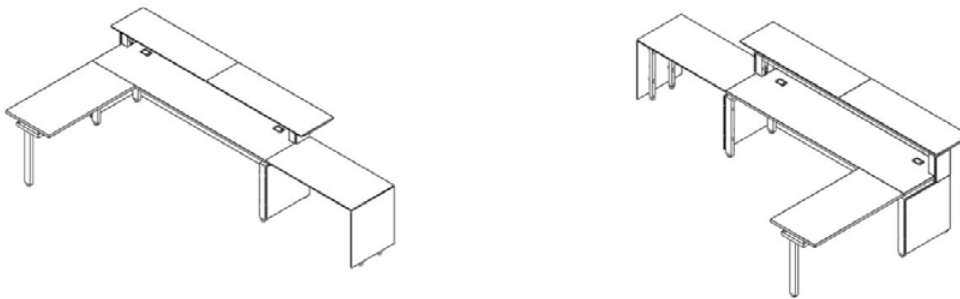

Recepciones curvas

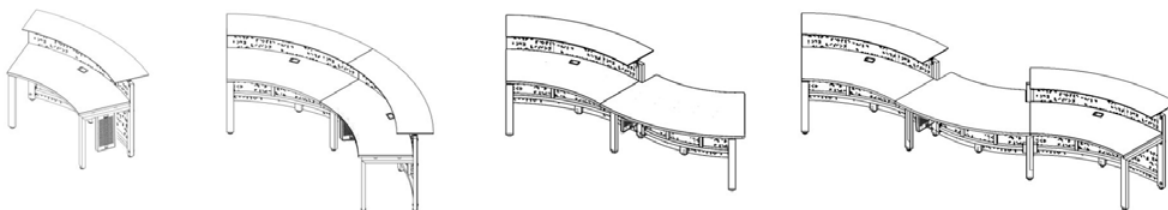

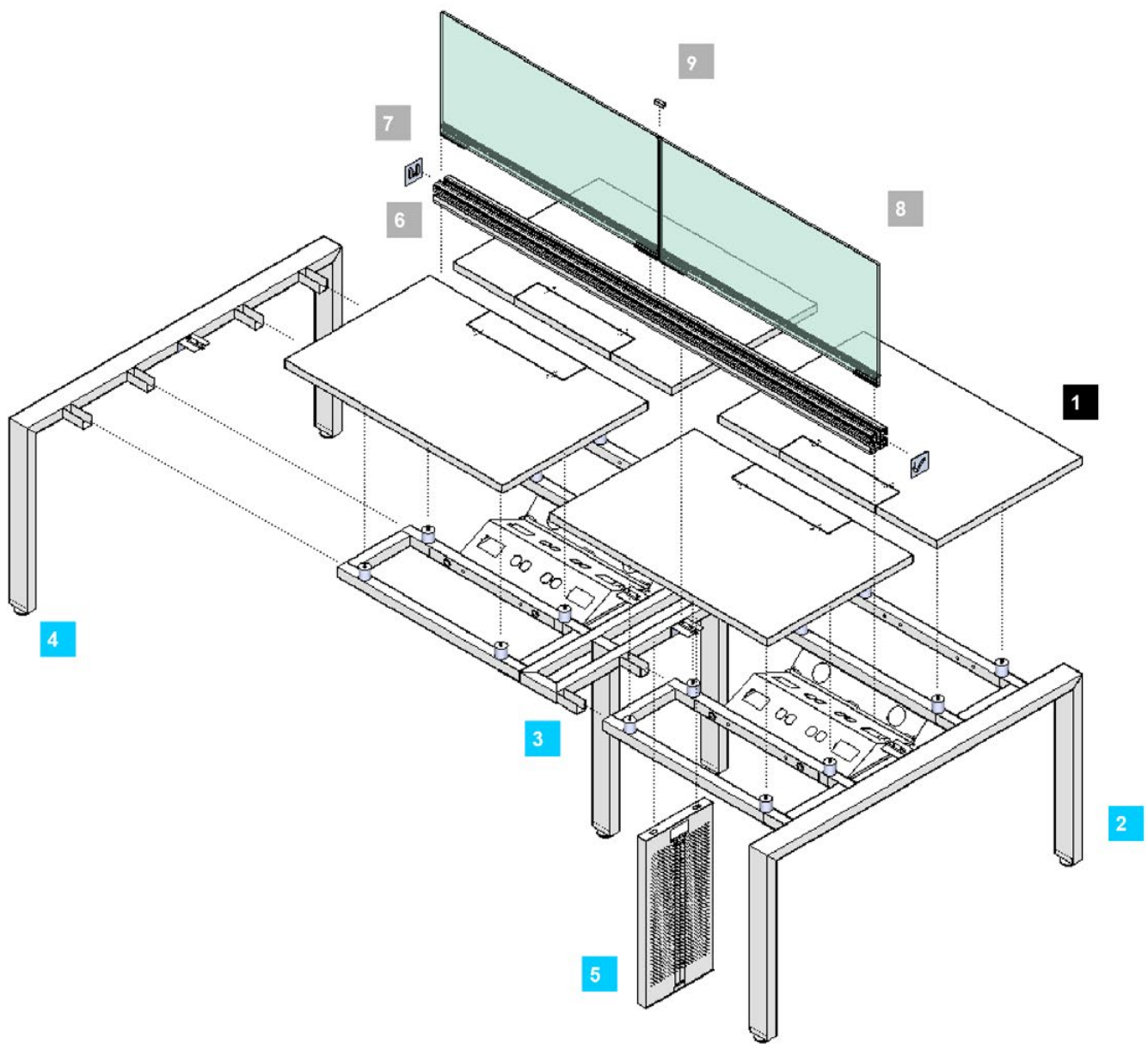

- Sobrecubierta
- Cubierta
- Bajocubierta

- 1 Cubierta
- 2 Pata derecha con bastidor y charola
- 3 Pata intermedia con bastidor y charola

- 4 Pata izquierda
- 5 Conducto
- 6 Riel
- 7 Tapa

- 8 Semimampara
- 9 Conector

Ideas de Planeación

Cirque

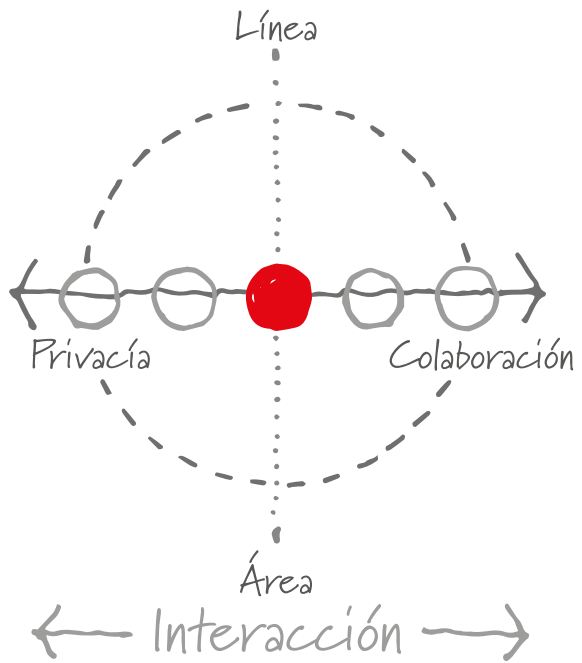

El espacio abierto de trabajo (open space planning), ha permitido un óptimo aprovechamiento del área y la flexibilidad. Sin embargo, la productividad más que el valor producido, dividido por el costo es la resiliencia organizacional y la interacción armónica de las personas y equipos de trabajo.

La clave para una planeación de espacios exitosa es comprender la correlación del trabajo individual y el colectivo, potenciando personas comprometidas con la organización.

Se requiere Privacía cuando necesitamos el enfoque y la concentración para el trabajo de calidad; y Colaboración cuando queremos que la comunicación y el trabajo en equipo aceleren los procesos.

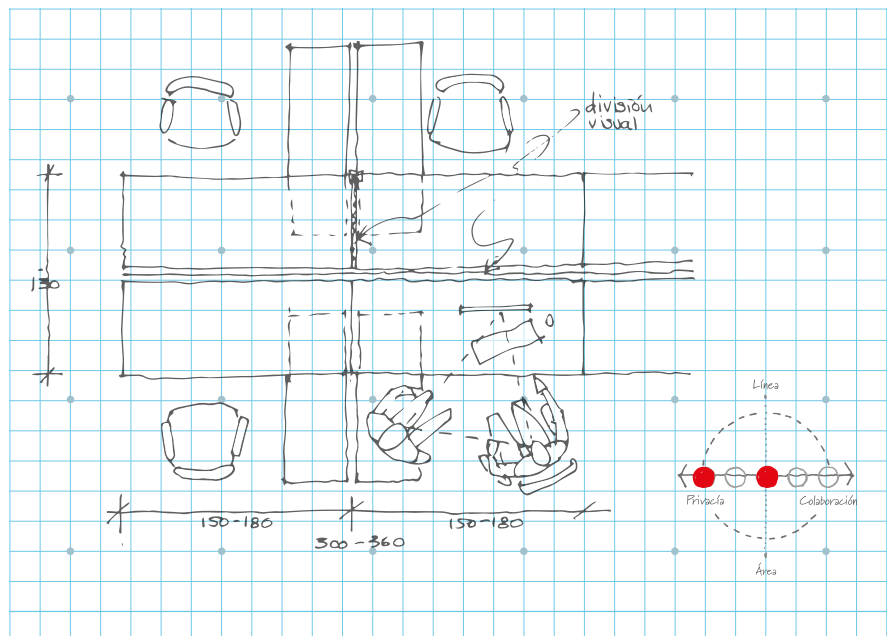

Bench

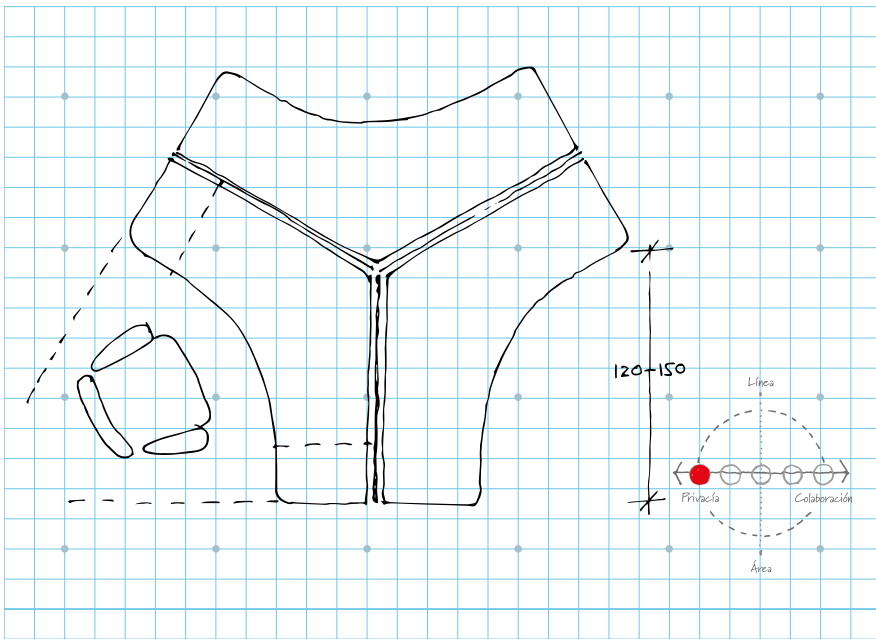

Triceta a 120°

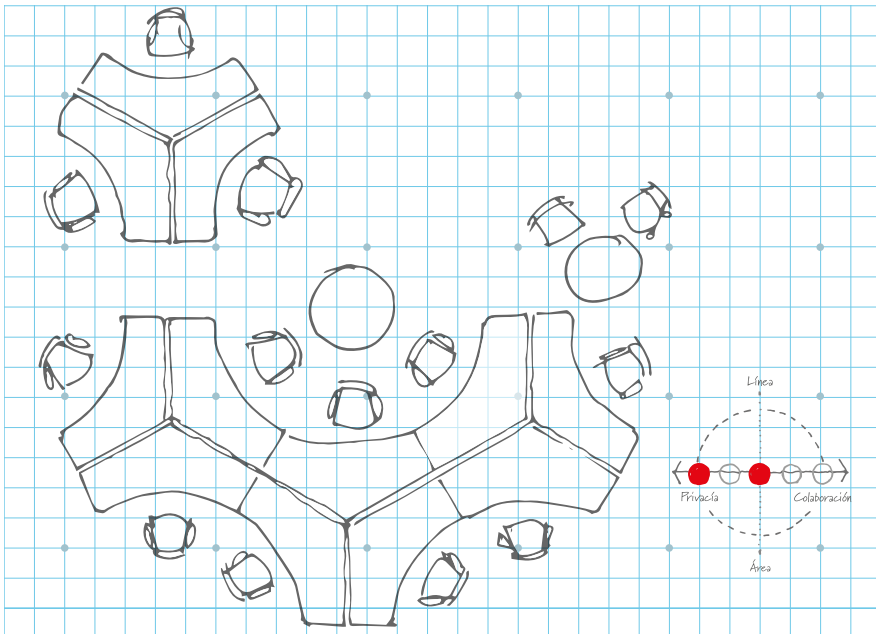

Triceta a 120°

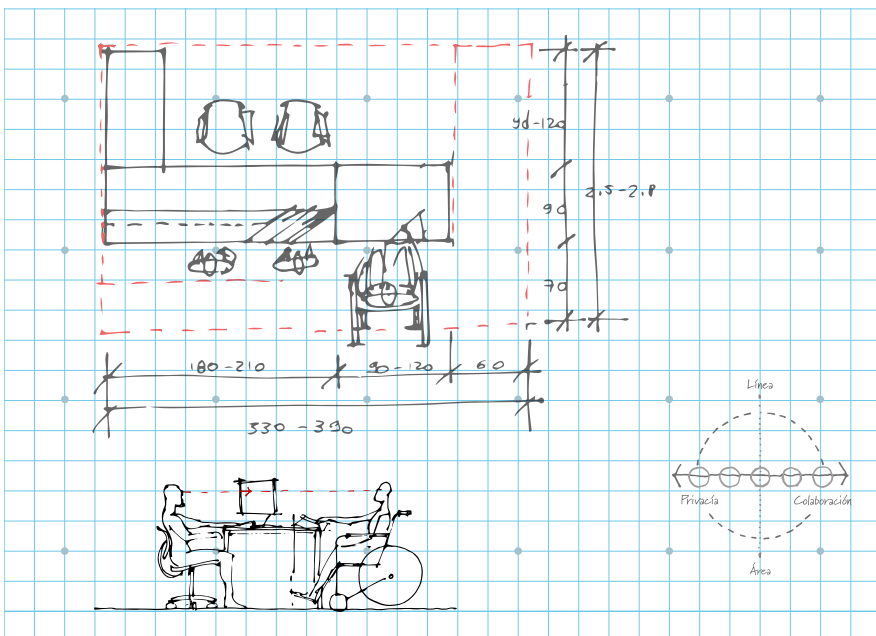

Recepción

Recepción Orgánica

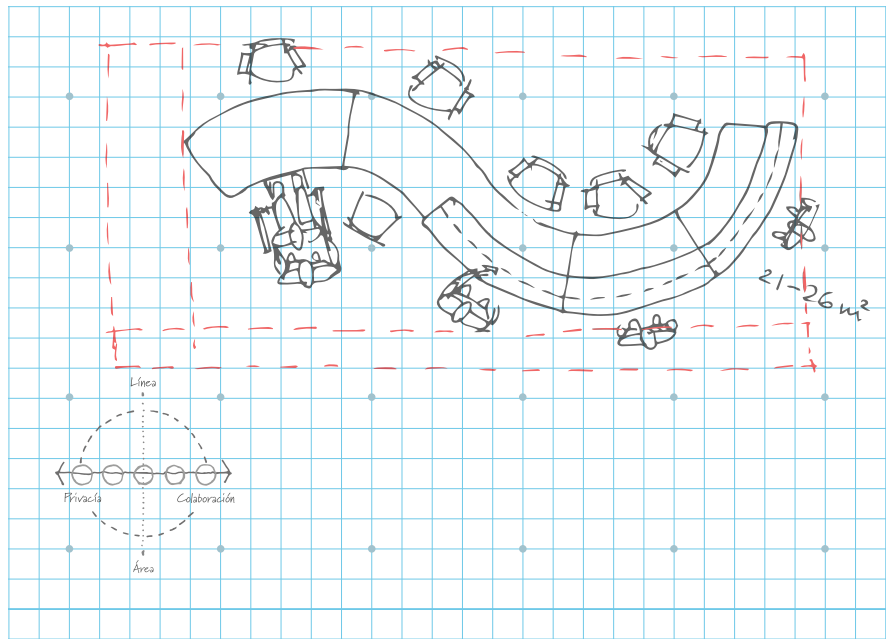

Gierencial

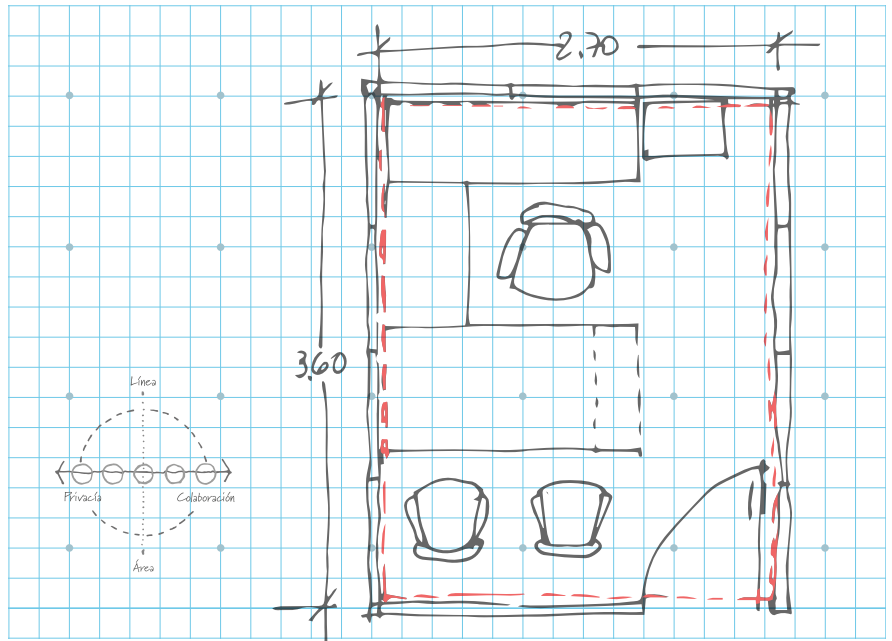

Juntas

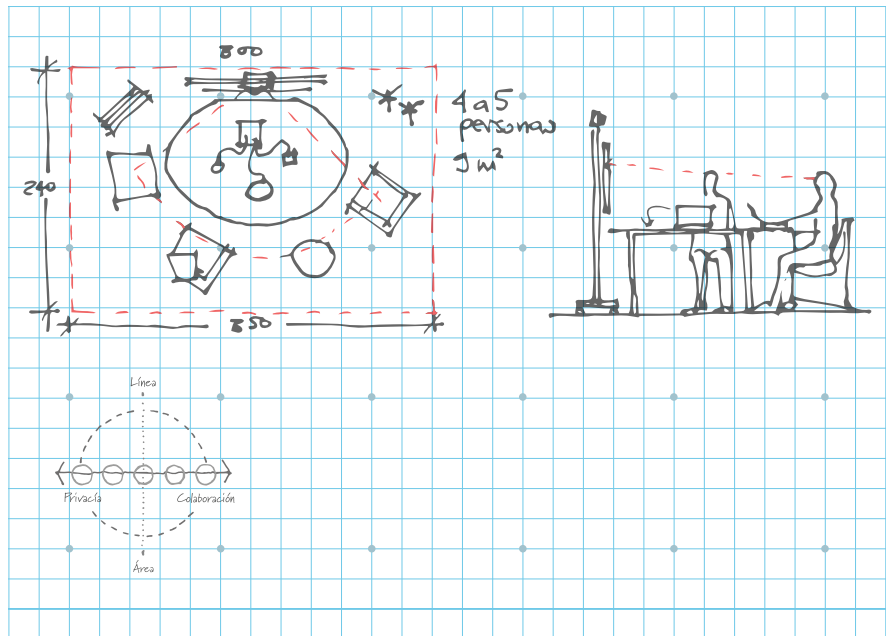



*La responsabilidad social con **el medio ambiente es un tema central.**
Somos pioneros en el uso de materiales y procesos amigables con el medio ambiente.*

Cirque es verde, los materiales que se usan tienen contenido post industrial y son reciclables al 97%. Se utilizan pinturas electrostáticas libres de plomo y cadmio, cocidas a alta temperatura libres de VOCs, la madera es de bosques controlados y certificados. No usamos cromo, preferimos el aluminio que es reciclable y la pintura EcoCrom un desarrollo exclusivo de **vonhaucke**.

Cirque contribuye en la certificación LEED.



Red de distribuidores

Bajío

01 44 2215 0577
distribuidor.bajio@vonhaucke.mx

Toluca

01 72 2271 4990
distribuidor.toluca@vonhaucke.m
x

Jalisco

01 33 2005 0275
ventas.occidente@vonhaucke.mx



Showroom Primer LEED
O Platino en Latinoamérica



ES Award of Merit



VI Bienal de Diseño



Empresa certificada
ISO 9001:2015

www.vonhaucke.mx

vonhaucke copyright 2013

DI_DIN_01